

禾聯碩股份有限公司

產品保證書

商品名稱		購買日期	
商品型號		經銷商(蓋店章)	
姓名			
電話			
地址			

承蒙惠顧不勝感激，為維護您的權益，應即請經銷商於保證書填寫購買日期及加蓋店章，同時保留發票為依據，否則將以製造出廠日期算起保固。

本產品保固方式:

- 一、憑本保證書，自購買日起一年內免費服務。
- 二、小家電產品如需服務請送至總公司或全省服務中心，除濕機(10L以上機種)、清淨機(CADR值300 m³/h以上機種)、水冷扇、葉片式電暖器、洗碗機與馬桶座，為可到府維修商品，偏遠地區及離島除外。
- 三、本公司小家電產品轉為營利商務使用時，保固減半(六個月)
- 四、本服務保證內容之範圍不包含產品內外外部外觀及任何隨機附贈之產品，消耗品(如電池、燈泡、濾網、烤盤、烤架、磁頭等)及相關配件產品(包裝材、說明書等)之損壞或遺失。
- 五、遙控器保固三個月

注意事項

- 一、產品維修時請出示本保證書及發票，否則以出廠日為保固起算日；另保證期間內所更換之故障零件皆歸本公司所有。
- 二、如有下列情形之一者，雖在保固期間內亦不予免費保證：
 - 1.天災(水災、火災、地震、雷擊等)、人為因素、蟲鼠禍害、公共災害、化學物品、特殊環境(散熱差、車輛或船舶)造成之產品故障。
 - 2.位處於溫泉硫磺區、沼氣區、高鹽分地區、因硫磺、沼氣、鹽害所造成之產品損壞。
 - 3.產品未依說明書內容操作、擅自改裝或由非本公司授權之專業人員檢修所引起之故障或損毀。
 - 4.安裝位置之遷移或搬運所產生之故障；外觀因使用自然髒汙或損毀者。
 - 5.產品如經本公司工程人員檢查後判定屬於安裝不良所引起之故障時，由原安裝之店家負責，本公司不負安裝補正責任。
 - 6.產品之安裝工程不在本公司保證範圍內，如有因此產生問題以致影響產品性能無法正常發揮，應由原購經銷商與購買者間之約定，自行負責屬於安裝工程範圍內之保固責任。
 - 7.產品安裝時如未考量日後服務空間或人員安全性問題造成現場無法維修時，須另行拆裝或移至安全處所方能服務之所有費用由使用者自行支付；本公司服務工作人員判斷維修位置若有生命危險之疑慮，則本公司有權不予服務。

三、遇有下列情形之一，本公司得按價收費：

- 1.超過保證期間者。
- 2.出示本保證書及發票，致以出廠日為保固起算日，超過保固期限者。
- 3.保證書記載經塗改或模糊不清者，內容與現物不符，又無法提供發票或購買憑證者。
- 4.保證書內容購買日期未填寫及未加蓋經銷商店章，又無法提供發票或購買憑證者。
- 5.保證期間外之檢修或調整服務，不論是否更換零件，按公司規定酌收檢修300元。
- 6.零件另計。

四、下情況酌收300元以上外出基本費(依地區收費)

- 1.保證期限內因使用環境問題所衍生之服務案件，例如：人為操作不當使用說明、調整服務(非產品品質不良)。
- 2.免費保證期外之到府服務案件，更換零件者依現場維修報價收費，如未換修零件或報價不維修者。



保證書註冊網址
www.heran.com.tw
※請上網登錄保證書資料以確保相關權利。

全台服務中心

總公司：桃園市龜山區華亞科技園區科技三路88號	TEL：(03)327-5407
南港站：台北市南港區成功路一段22號	TEL：(02)6617-7860
宜蘭站：宜蘭縣冬山鄉冬山路五段389號	TEL：(03)958-5592
新竹站：新竹市竹光路197號	TEL：(03)610-6383
台中站：台中市南屯區精科二路6號	TEL：(04)3609-1122
雲嘉站：嘉義縣民雄鄉中山路19號	TEL：(05)310-3755
台南站：台南市安南區安新二路199號	TEL：(06)602-5789
高雄站：高雄市大寮區上寮里上發六路29號	TEL：(07)963-1166
花蓮站：花蓮市中興路43巷2號一樓	TEL：(03)327-5407
台東站：台東市運航路102號	TEL：(089)239-710
澎湖站：澎湖縣馬公市中興路6-2號	TEL：(07)963-1166
金門站：金門縣金湖鎮山外黃海路1-5號	TEL：(07)963-1166

禾聯碩股份有限公司



TEL: (03) 396-1188 FAX: (03) 396-1199
<http://www.heran.com.tw>
免付費服務電話: 0800-667-999
服務傳真專線: (03) 2627866

HERAN

股票代碼 5 2 8 3

使用說明書



微電腦多功能烘被機

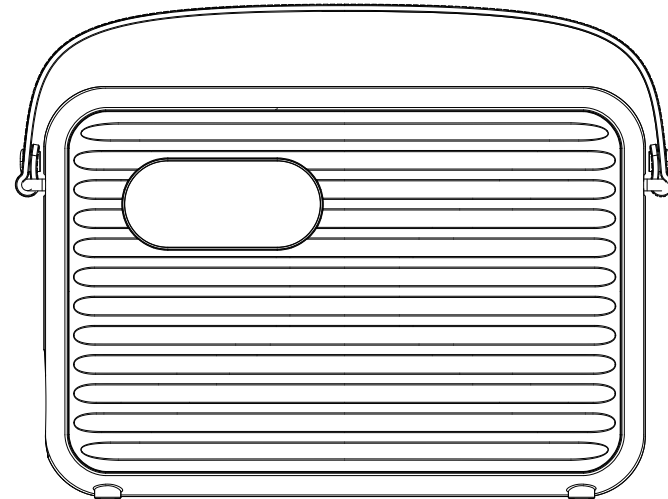

禾聯碩官方網站



QR CODE

目錄

歡迎使用禾聯『微電腦多功能烘被機』，為確保使用安全，操作前請您仔細閱讀說明書並妥善保存，以便日後參考。

以下為本說明書之適用型號：

HQD-05DH011、HQD-05DH012、HQD-05DH013、HQD-05DH014、HQD-05DH015
SQD-05DH016、SQD-05DH017、AQD-05DH018、AQD-05DH019

安全注意事項	1
1-1 注意事項	1
1-2 使用注意事項	4
各部件名稱	5
2-1 本體	5
2-2 操作面板	5
用途	6
3 用途	6
使用方法	7
4-1 功能使用	7
4-2 鞋類烘乾使用方法	10
4-3 衣物乾燥使用方法	11
清潔保養	12
5 產品清潔與保養	12
產品規格與常見故障排除	13
6-1 產品規格	13
6-2 故障維修	13

安全注意事項

★使用本產品前，請詳細閱讀本使用說明書，將幫助您正確使用本產品。為防止因使用不當而造成不必要的人身傷害和財產損失，請您在使用前務必注意以下事項：

1-1 注意事項

- 1 使用前請參考機體規格標籤上之電壓標示，確定符合插座所提供之電壓後才可使用(110V)。
- 2 請勿自行分離、修理及改造內部零件，有任何故障或異常的問題，請送至經銷商或致電售後服務商處理。
- 3 請置放於平坦的地方使用，以免不小心觸碰，發生傾倒危險。
- 4 請勿在濕度高、日光直接照射超過40°C或充滿灰塵的地方使用本產品。
- 5 切勿加裝非本產品所提供的附件，以免造成損壞。
- 6 本體部分請勿用自來水直接沖洗，或浸泡水中，以免水分滲入機體內造成機體故障。
- 7 移動產品時，請先拔掉連接插頭，使用產品背後的提手移動產品。
- 8 在拔掉本機插頭前，請先確認已關閉所有控制開關。
- 9 使用中請勿將手指或其他物體插入產品內，避免發生危險。
- 10 請勿在產品前後處覆蓋異物，以免阻塞氣流引發危險。
- 11 請勿將清潔液或殺蟲劑等藥劑噴向產品，以免破壞塑料表面。
- 12 如長期不使用本產品，請關閉本機電源，並拔掉插頭。

安全注意事項

- 13 應遠離窗簾、毛巾等異物，避免被產品捲入發生危險。
- 14 在接近火源(如瓦斯爐)、灰塵、金屬屑較多的地方，有易燃氣體的場所請勿使用產品。
- 15 清潔保養，切記應確實依照使用說明及注意事項，並先將電源插頭拔離插座。
- 16 產品尚未確實組裝完畢前請勿使用，以避免意外。
- 17 插拔插頭時，請握住插頭部分，切勿拉住電源線，以免電源線受損造成產品故障或短路。

特別注意：下列情況發生時，請立即停止使用，並送至經銷商或致電本公司處理。

- 電源線破損
- 插頭鬆動
- 碰撞或摔落損壞
- 本體不慎掉入水中

安置注意：■ 請勿讓電源懸掛於桌角和門檻等銳利的地方，亦勿讓電源線靠近發熱物體，如瓦斯爐及電暖爐等。

- 請勿在室外使用。
- 請勿讓孩童觸碰，避免發生意外危險。
- 如因操作不當造成傷害，本公司不負連帶責任。
- Ⓐ 本電器不預期供生理、感知、心智能力、經驗或知識不足之使用者(包含孩童)使用，除非在對其負有安全責任的人員之監護或指導下安全使用。
- Ⓑ 孩童應受監護，以確保孩童不嬉玩電器。

圖示



- 警告：為了避免過熱，不可覆蓋加熱器。
- 勿在浴室淋浴間或游泳池之環境下使用此加熱器。

安全注意事項



- 請勿使用烘乾中或剛烘完的被子，以免燙傷。

- 請勿讓兒童單獨使用本產品，並將本產品置於兒童觸摸不到之處，避免發生觸電或燙傷等情況。

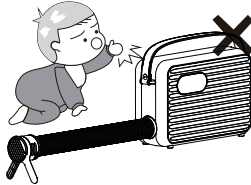

- 機器工作時請將出風口置於距離人或寵物30CM以外之處，避免高溫燙傷。

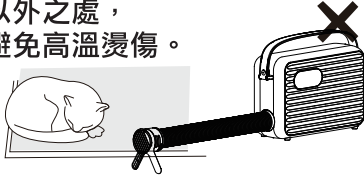

- 請勿堵塞主機進風口及出風口，以免導致烘被機異常過熱。

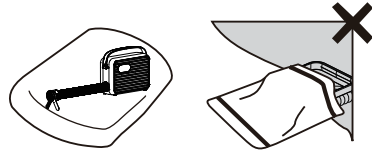

- 請勿插入金屬等異物，以免導致烘被機故障。

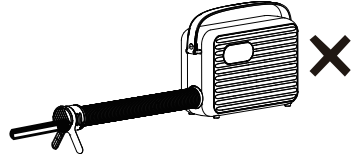

- 請勿烘有油漬或溶劑的衣物，如食用油、機油、乾洗油、汽油等等，以免發生自燃著火。



禁止拆卸

- 請勿自行拆卸、維修、改造，以免導致烘被機使用異常發生意外。



務必執行

- 如果電源線損壞，為了避免危險，必須由本公司專業維修人員進行更換，切勿自行處理。



禁止

- 請勿倚坐本產品，以免導致受傷或本產品損壞。
- 使用中請勿移動本產品，以免發生燙傷。



禁止

- 請勿手持軟管，移動本產品，務必以手持提手移動本產品，以免掉落損壞。
- 請勿手持軟管拖曳本產品，以免軟管損壞，本產品脫落。



務必執行

- 請務必單獨使用110V插座。
- 請務必在停止運行後再拔出電源插頭。
- 請待本產品完全冷卻後再進行清潔保養，以免燙傷。



禁止

- 請勿手持電源線拖曳本產品，以免電源線受損。
- 請勿將電源線纏繞於本體，以免發生故障。

安全注意事項



禁止

- 請勿與電熱毯、電暖器、等電熱類產品同時使用。

- 請勿直接將衣物懸掛於出風口烘乾，以免造成產品過熱。

- 請勿在不平穩之場所使用，避免掉落或傾倒造成本產品損壞。

- 請勿將本產品機體置於被褥內以免造成產品機體過熱。

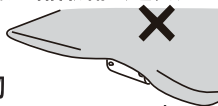

- 請勿在可燃物(汽油、食用油、香蕉水等)附近使用本產品。
- 請勿在電熱產品附近使用本產品。



禁止

- 請勿在壁櫥、衣櫥等關閉的狀況下使用本產品。

- 請勿烘水分未充分擰乾的衣物，以免產生觸電。



- 請勿將本產品置於耐熱性較差的物體上，如天然皮革、人造皮革製沙發等使用避免導致變形、變質。

- 請勿烘乾皮鞋(天然皮革、人造皮革)、耐熱性較差的衣物，附有漂白劑的衣物、要求平鋪晾乾的衣物等。

- 請勿對準窗戶或是鏡子使用本產品，避免因溫度驟變導致破損。

1-2 使用注意事項

本產品為家用烘被機，請勿用於家用外之其他用途。

- 請勿在軟管收起的狀況下使用本產品。



- 請勿拉曳軟管。

- 請勿向本產品噴灑酒精、殺蟲劑、空氣清新劑等。

- 請勿在海風直吹的沿海地帶以及溫泉地帶、充滿油煙的場所等特殊環境下使用時，產品壽命可能相對縮短。

注意：

- 請勿使用烘乾中或剛乾燥過的被褥，以免發生燙傷。
- 使用中請勿拔下插頭。
- 用於乾燥較重的被褥時，請稍微抬起被褥以使暖風能夠充分循環。
- 使用中需要停止時直接停止即可。
- 被褥四角乾燥不夠充分時，可調整烘被機或軟管位置再次烘乾

各部件名稱

2-1 本體

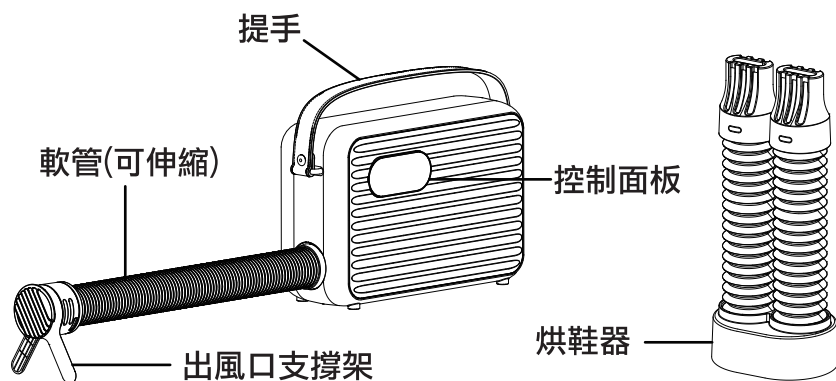

2-2 操作面板



用途

3 用途

① 乾燥被褥、暖被、除蟎



② 乾燥衣物

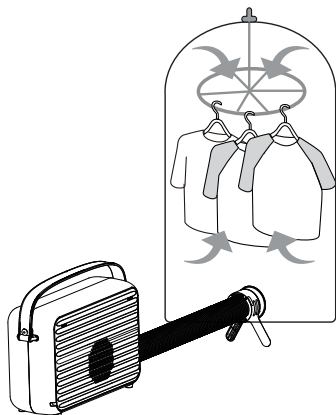

③ 乾燥壁櫥、衣櫥



④ 乾燥鞋類

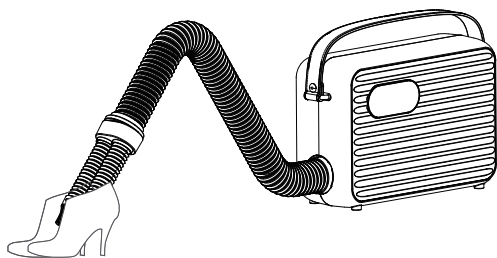

使用方法

4-1 功能使用

① 展開軟管並將機身放置於床墊上，操作面板朝上

- 恆溫裝置：
使用過程中，因恆溫裝置調節溫度發出”咔噠”聲，並非故障。
※初次使用，請將電源線由集線盒取出

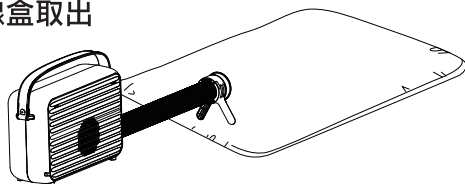

注意

- 請務必完全展開軟管。
- 為防止被褥乾燥後放出的濕氣滯留於屋內，請開窗通風。
- 請保持本產品進風口側面距離周圍物體15cm以上。
- 在木地板、磁磚等地面上進行烘乾時，請鋪毛巾被等（避免地板受熱變形）

② 將電源插頭插入插座

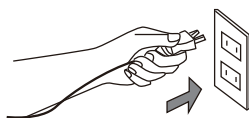

③ 將被褥平鋪於軟管之上，並將支撐架撐起

- 將被褥邊緣插入機身與軟管之間。

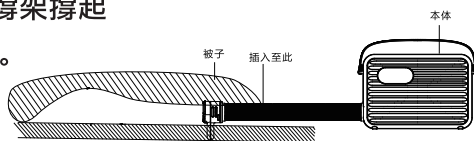

- 向下按壓被褥，以免熱風從軟管與被褥間的縫隙中漏出。

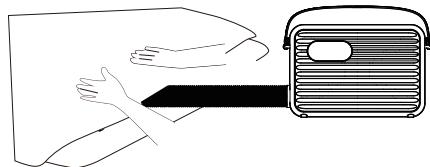

注意

- 請勿將被褥覆蓋機身，請勿堵塞進風口。
- 本產品無法單獨乾燥床墊，請務必將被褥置於軟管上進行乾燥。
- 被褥與床墊不相重疊的部分，可能無法充分乾燥。

使用方法

4 操作說明

- 插上插座後螢幕顯示“00”，按“電源”鍵，啟動烘被機。
- 按“模式”鍵，可自行設定模式。
請根據烘乾項目選擇適用模式（烘衣／熱風／風乾／烘被／烘鞋／寵物模式）。
- 按“時間”鍵，可自行調整時間，根據烘乾項目選擇適用時間，範圍如下：15分鐘～180分鐘。
- 調整完畢，烘被機即啟動。



注意

任何時間內烘被機停止工作，風扇會持續工作20秒，待機器完全停止方得將插頭拔起。

5 模式溫度時間表

模式	出風口溫度	預設時間
待機	N / A	N / A
烘被	8 0 °C	1 小時
烘鞋	8 5 °C	1 小時
烘衣	8 0 °C	1 小時
寵物	4 5 °C	1 小時
熱風	8 0 °C	1 小時
自然風	2 0 °C	1 小時

(以上，使用前請先確認烘乾項目之耐熱溫度。)



注意

任何時間內烘被機停止運作時，風扇會持續運作20秒散熱。

使用方法

7 烘乾被褥、烘床、除蟎

- 可進行被褥烘乾、烘床、除蟎。

烘乾被褥尺寸(參考)

單人尺寸:

床墊:150X200cm (3.5kg)

棉被:150X210cm (3.0kg)

可以直接烘乾罩有床單、床罩
的被褥及床墊



注意

- 請確認進行烘乾的被褥耐熱溫度在70℃以上。
- 特別注意避免高溫損傷功能寢具
(低反彈及高反彈材質、軟枕等)的性能。

8 使用完成後收納

步驟1

從電源插座下取下插頭。

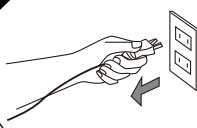

步驟2

收納軟管。

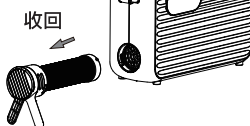
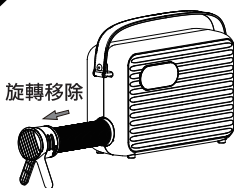

步驟3

收納電源線。

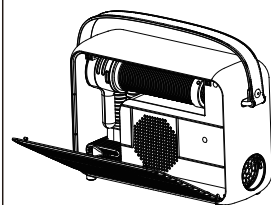
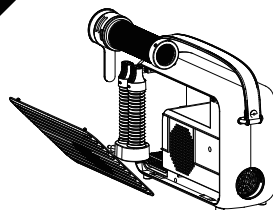

使用方法

4-2 鞋類烘乾使用方法

- 1 先將軟管及出風口對齊標線後，再將其軟管與出風口拆下，裝上烘鞋器即可。

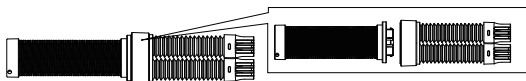

- 2 將烘鞋器插入鞋中

快速乾燥的秘訣

- 請用乾抹布將濕鞋擦乾後在進行乾燥。
- 請將鞋帶鬆開後在進行乾燥。

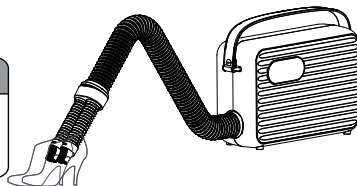

- 3 將插頭插入插座

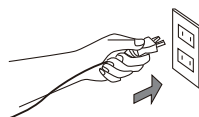

- 4 功能設定

- 輕觸模式鍵後，切換烘鞋模式，烘鞋指示燈即亮起。



模式鍵

- 5 使用完成後收納

- 從電源插座上取下插頭
- 從軟管出風口取下烘鞋器
- 收納電源線
- 收納軟管及其他附件



⚠ 注意

- 因鞋子潮濕程度、種類、材質以及室內溫度、濕度不同，乾燥時間也有所不同。
- 在烘鞋時請確認鞋子材質是否可以使用此產品乾燥。

使用方法

4-3衣物乾燥使用方法

1 將烘衣袋安裝在軟管出風口

- 請確認進行乾燥的衣物耐熱溫度在70°C以上
- 請勿將烘被機放置於衣物正下方使用，以免衣物滴水進入機身內。

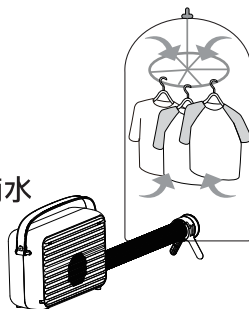

2 將電源插頭插入插座

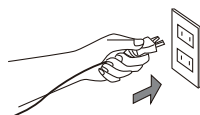

3 功能設定

- 輕觸模式鍵後，切換烘衣模式，烘衣指示燈即亮起。

4 使用完成後收納

- 從電源插座上取下插頭
- 收納電源線
- 收納軟管及其他附件

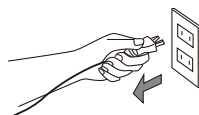

5 其他使用方法

- 於壁櫥、衣櫥使用微電腦多功能烘被機，打開壁櫥門、衣櫥門，將出風口軟管對準內部，可以直接按”啟動”鍵使用。



注意

- 請勿在壁櫥、衣櫥等關閉的狀態下使用烘被機。
- 請充分打開壁櫥門、衣櫥門並將抽屜拉出進行乾燥。

清潔保養

5 產品清潔與保養

1 過濾網

- 清潔 (每月一次為宜，實際需根據使用頻率而定)過濾網積灰容易使烘被機效率下降也易使烘被機故障。請用乾燥軟布清潔或吸塵器清潔進風口。如下圖，使用清潔器清潔底部及側邊的進風口 (內部有過濾網)

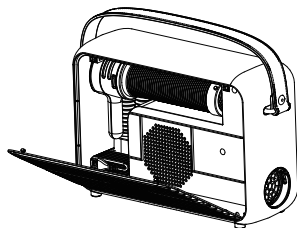

注意

- 請務必將電源插頭從電源插座取下，待烘被機完全冷卻後
- 再進行清潔保養，以免導致觸電和受傷。

2 主機

- 以軟布沾稀釋中性洗滌劑充分擰乾後進行擦拭。

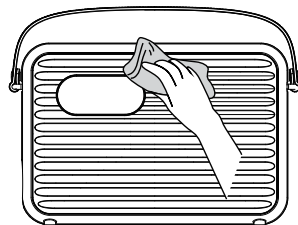

注意

- 請勿使用酒精、香蕉水、汽油等擦拭主機，
- 以免發生變形或是變色。

產品規格與常見故障排除

6-1 產品規格

產 品 名 稱	微電腦多功能烘被機
額 定 電 壓	AC 110V
額 定 頻 率	60Hz
消 耗 功 率	500W
產 品 淨 重	2.32kg
產 品 尺 寸	W360 x H225 x D120 mm
防 水 等 級	IPX1

6-2 故障排除

現象	檢查部位	處理方法
不運轉	電源插頭是否插牢?	請將電源插頭插回插座。
	是否按下"啟動"鍵?	請按下"啟動"鍵。
出風不熱	進風口及軟管出風口是否堵塞?	請除去堵塞進風口及軟管出風口的物品後，再次運轉。
	請確認選取之行程	請重新選取行程。
棉被未烘乾 棉被不暖	棉被上是否有放置物品?	請拿開物品。
	進風口及軟管出風口是否堵塞?	請除去堵塞進風口及軟管出風口的物品後再次運轉。
運轉中發出 "咔嚓"聲	此為恆溫裝置調節發出之聲響，非異常現象。	

